

Gebrauchsanleitung

TO5.9/43.4-48-F-WN

Telezentrisches Messobjektiv

Impressum

Herausgeber / Hersteller Vision & Control GmbH
Mittelbergstraße 16
98527 Suhl, Deutschland
Telefon: +49 (0) 3681 7974-0
Telefax: +49 (0) 3681 7974-33
www.vision-control.com

Dokumentenname 999.995.987.10-de-1.0
Erstausgabedatum 28.02.2022
Änderungsdatum 06.04.2022
Copyright © Vision & Control GmbH 2022

Urheberrecht

Weitergabe sowie Vervielfältigung dieses Dokumentes, Verwertung und Mitteilung seines Inhaltes sind verboten, soweit nicht ausdrücklich gestattet. Zuwiderhandlungen verpflichten zu Schadensersatz.

Alle Rechte für den Fall der Patent-, Gebrauchsmuster- oder Geschmacksmustereintragung sowie Nutzungsrechte im Rahmen des Urheberrechts vorbehalten.

vicotar®, vicolux®, pictor®, vicosys® und vcwin® sind eingetragene Warenzeichen der Vision & Control GmbH.

Die Nennung von Produkten und Marken anderer Hersteller oder Anbieter dient ausschließlich zur Information.

Gültigkeit

Die vorliegende Gebrauchsanleitung hat Gültigkeit für folgendes Gerät:

Gerät	Bestell-Nr.
TO5.9/43.4-48-F-WN	2-05-614

Produktidentifikation

Bezeichnung	Beschreibung
TO	Telezentrisches Messobjektiv
5.9	Maximaler Objektfelddurchmesser in mm
43.4	Maximale Bildaufnehmerdiagonale in mm
48	Arbeitsabstand in mm
F	Festblende
WN	Spektralbereich: W - weißes Licht: 465 nm - 635 nm N - nahes Infrarot: 780 nm - 950 nm

INHALTSVERZEICHNIS

1 Informationen zur Gebrauchsanleitung	6
1.1 Bestimmungsgemäße Verwendung.....	6
1.2 Nicht bestimmungsgemäße Verwendung.....	7
1.3 Qualifiziertes Personal.....	7
1.4 Gewährleistung und Haftung.....	8
2 Sicherheit	9
2.1 Darstellung von Sicherheitshinweisen.....	9
2.2 Sicherheit beim Umgang mit dem Gerät.....	10
3 Lieferumfang und Zubehör	11
3.1 Lieferumfang.....	11
3.2 Zubehör.....	11
4 Gerätebeschreibung	13
4.1 Geräteansichten.....	13
4.2 Hinweise auf dem Gerät.....	14
5 Technische Daten	15
5.1 Allgemeine Parameter.....	15
5.2 Optische Parameter.....	17
5.3 Optische Kennlinien (Messdaten).....	18
5.4 Bedingungen für Betrieb, Lagerung und Transport.....	19
5.5 Technische Zeichnung.....	20
6 Inbetriebnahme	21
6.1 Entpacken.....	21
6.2 Montage.....	21
6.2.1 Montage am Klemmbereich.....	22
6.2.2 Montage von Filtern.....	22
6.2.3 Montage an Kamera.....	22
6.3 Konfiguration.....	23
6.3.1 Einstellen des Arbeitsabstandes.....	23
7 Betrieb	24
8 Wartung und Support	25
8.1 Wartung.....	25
8.2 Support.....	27
9 Entsorgung	28

Abbildungsverzeichnis

1: Geräteansicht.....	13
2: Typenschild.....	14
3: MTF (objektseitig) auf der optischen Achse bei verschiedenen Wellenlängen.....	18
4: MTF (objektseitig) an den Rändern, tangential und sagittal (470 nm).....	18
5: Technische Zeichnung (Angaben in mm).....	20
6: Montagebereiche.....	21
7: Erläuternde Skizze - Arbeitsabstand.....	23

1 INFORMATIONEN ZUR GEBRAUCHSANLEITUNG

Diese Gebrauchsanleitung enthält technische Informationen, wichtige Anleitungen zur korrekten Inbetriebnahme und Nutzung sowie Produktinformationen entsprechend dem aktuellen Stand zur Drucklegung.

Die Benutzung der Gebrauchsanleitung erleichtert es, das Gerät kennen zu lernen und Störungen durch unsachgemäße Bedienung zu vermeiden.

Die Gebrauchsanleitung und die am Einsatzort geltenden Bestimmungen und Vorschriften müssen befolgt werden.

Für eine sichere und sachgerechte Anwendung lesen Sie die Gebrauchsanleitung und weitere Unterlagen sorgfältig und bewahren Sie sie zur weiteren Verwendung am Einsatzort auf.

1.1 Bestimmungsgemäße Verwendung

Das Gerät ist ausschließlich für den Einsatz als Abbildungselement für die industrielle Bildverarbeitung vorgesehen.

Das Gerät ist für die Verwendung in geschlossenen Räumen vorgesehen.

Das Gerät darf nur in technisch einwandfreiem Zustand sowie bestimmungsgemäß, sicherheits- und gefahrenbewusst von autorisiertem Bedienpersonal entsprechend den Vorgaben aus dieser Gebrauchsanleitung verwendet werden.

Bei geplantem Einsatz zu anderen Einsatzzwecken oder in anderen Einsatzumgebungen als in der Gebrauchsanleitung beschrieben muss vorher die ausdrückliche Erlaubnis des Herstellers eingeholt werden. Mögliche notwendige Änderungen oder Anpassungen dürfen nur vom Hersteller vorgenommen werden.

1.2 Nicht bestimmungsgemäße Verwendung

Jede nicht bestimmungsgemäße Verwendung und alle nicht in dieser Gebrauchsanleitung beschriebenen Einsätze des Geräts sind unerlaubter Fehlgebrauch außerhalb der gesetzlichen Haftungsgrenzen des Herstellers.

Vernünftigerweise vorhersehbare Fehlanwendungen sind:

- Nichtbeachten der Gebrauchsanleitung,
- Fehlbedienung,
- Bedienung durch nicht ausgebildetes und unterwiesenes Personal,
- Betrieb des Gerätes in technisch nicht einwandfreiem Zustand,
- Betrieb des Gerätes unter Umgebungsbedingungen, die von den Vorgaben der Gebrauchsanleitung abweichen,
- Verwenden von nicht originalen Ersatzteilen des Herstellers,
- Verwenden von nicht kompatiblen Zusatzkomponenten,
- fehlerhaft ausgeführte Wartungs- bzw. Reparaturarbeiten,
- eigenmächtige Veränderungen am Gerät.

1.3 Qualifiziertes Personal

Montage, Inbetriebnahme, Betrieb, Wartung und Transport dürfen nur von qualifiziertem Personal durchgeführt werden.

Als qualifiziert gilt, wer für die entsprechenden Tätigkeiten an dem Gerät geschult und unterwiesen wurde und seine Befähigung dem Betreiber nachgewiesen hat. Das Bedienungspersonal muss vom Betreiber für die Tätigkeit an dem Gerät ermächtigt worden sein.

Das Fachpersonal muss für die Installation und den Betrieb des Gerätes die gängigen Richtlinien und Normen zum Umgang mit dem Gerät kennen und befolgen.

1.4 Gewährleistung und Haftung

Der Inhalt dieses Dokumentes wurde sorgfältig geprüft und entspricht dem aktuellen Stand zum Zeitpunkt der Veröffentlichung.

Der Hersteller haftet jedoch nicht für eventuelle Schäden, die sich aus der Anwendung dieser Ausgabe ergeben und lehnt jegliche daraus abgeleitete Gewährleistung ab.

Für die sicherheitstechnischen Eigenschaften des Gerätes ist der Hersteller im Rahmen der gesetzlichen Bestimmungen nur verantwortlich, wenn Wartung, Instandhaltung und Änderungen am Gerät von ihm selbst oder von autorisiertem Fachpersonal nach seinen Anweisungen durchgeführt werden.

Wegfall der Gewährleistung

Bei nicht bestimmungsgemäßer Verwendung, Öffnen des Gerätes oder fehlerhafter Wartung übernimmt der Hersteller keine Haftung oder Gewährleistung.

2 SICHERHEIT

2.1 Darstellung von Sicherheitshinweisen

Sicherheitshinweise werden immer mit einem Signalwort eingeleitet und farblich hervorgehoben.

Das Signalwort informiert über die Schwere der Gefahr. Die Gefahr und deren Ursache werden beschrieben und anschließend Maßnahmen zur Vermeidung anzunehmender Folgen der Gefahr genannt. Diese Maßnahmen sind einzuhalten.

 **GEFAHR**

Bezeichnet eine unmittelbar drohende Gefahr. Wenn sie nicht gemieden wird, sind Tod oder schwerste Verletzungen die Folge.

 **WARNUNG**

Bezeichnet eine möglicherweise gefährliche Situation. Wenn sie nicht gemieden wird, können Tod oder schwerste Verletzungen die Folge sein.

 **VORSICHT**

Bezeichnet eine möglicherweise gefährliche Situation. Wenn sie nicht gemieden wird, können leichte oder geringfügige Verletzungen die Folge sein.

ACHTUNG

Bezeichnet eine Situation, die zu Sachschäden führen kann.

2.2 Sicherheit beim Umgang mit dem Gerät

Lesen Sie die folgenden Sicherheitshinweise sorgfältig und vollständig. Befolgen Sie die Hinweise zu Ihrer eigenen Sicherheit und für die Sicherheit anderer Personen. Auf Gefahren, die über die Sicherheitshinweise hinausgehen, wird in dieser Gebrauchsanleitung an den betreffenden Stellen gesondert hingewiesen.

VORSICHT



Augenschäden

- Blicken Sie nicht direkt durch das Objektiv.

VORSICHT



Schnittverletzungen durch Glasbruch

Die Linsen des Objektivs bestehen aus Glas.

- Objektiv vor Stößen schützen und nicht fallen lassen.
- Bei Glasbruch Bruchkanten nicht berühren.
- Bei Glasbruch schnittfeste Schutzhandschuhe verwenden.
- Glasbruch unter Verwendung der entsprechenden Abfallbehälter entsorgen.

3 LIEFERUMFANG UND ZUBEHÖR

3.1 Lieferumfang

Bezeichnung	Anzahl
Gerät TO5.9/43.4-48-F-WN	1 x
Abdeckkappe	2 x

3.2 Zubehör

Für das Objektiv ist folgendes Zubehör erhältlich.

Objektivhalter

Bezeichnung	Beschreibung	Bestell-Nr.
Objektivhalter d35,5	Halterung für telezentrische Objektive und Beleuchtungen mit 35,5 mm Klemmdurchmesser, zur schwingungsfreien Befestigung	2-90-124

Umlenkspiegel

Bezeichnung	Beschreibung	Bestell-Nr.
Umlenkspiegel 90-35,5	90°-Umlenkung, Aufsatz für telezentrische Objektive und Beleuchtungen mit 35,5 mm Frontdurchmesser	2-25-116

Strahlteilereinheit

Bezeichnung	Beschreibung	Bestell-Nr.
STE30x30-VIS	Strahlteilereinheit, fügt die optische Achse von Objektiv bzw. Kamera mit der Beleuchtungsachse zusammen.	1-18-050
Adapter STE30x30 - TZO35,5	Adapter zur Befestigung der STE30x30 an telezentrischen Objektive und Beleuchtungen mit 35,5 mm Frontdurchmesser	1-18-024

Filteradapter

Bezeichnung	Beschreibung	Bestell-Nr.
Filteradapter d35,5 - M30,5	Aufsteckadapter zur Verwendung eines M30,5x0,5-Filters an Objektiven mit 35,5 mm Klemmdurchmesser	2-91-188

Filter für Filtergewinde objektseitig

Bezeichnung	Beschreibung	Bestell-Nr.
UV-Sperrfilter M30,5x0,5	Langpassfilter ab 350 nm, verwendbar als Schutzglas	2-91-207
IR-Filter M30,5x0,5	Langpassfilter ab 830 nm (Tageslichtsperrfilter)	2-91-217
Farbfilter Rot M30,5x0,5	Langpassfilter ab Kantenlänge $\lambda = 630$ nm	2-91-267
Farbfilter Blau M30,5x0,5	Bandpassfilter im Bereich von 350 nm bis 600 nm	2-91-284
Farbfilter Grün M30,5x0,5	Bandpassfilter im Bereich von 430 nm bis 620 nm	2-91-297
Farbfilter Gelb M30,5x0,5	Langpassfilter ab Kantenlänge $\lambda = 530$ nm	2-91-271
Pol-Filter M30,5x0,5	Linearer Polarisationsfilter im Bereich von 420 nm bis 780 nm	2-91-227
ND-Filter 0,6 M30,5x0,5	Neutraldichte 0,6 - 25% Durchlässigkeit, 2 Blendenstufen	2-91-237
ND-Filter 1,2 M30,5x0,5	Neutraldichte 1,2 - 6,3% Durchlässigkeit, 4 Blendenstufen	2-91-247
ND-Filter 3,0 M30,5x0,5	Neutraldichte 3,0 - 0,1% Durchlässigkeit, 10 Blendenstufen	2-91-257

4 GERÄTEBESCHREIBUNG

4.1 Geräteansichten



Abb. 1: Geräteansicht

- 1 Typenschild
- 2 M42x1 Kameraanschluss
- 3 Anlagekante Kamera

4.2 Hinweise auf dem Gerät

Typenschild

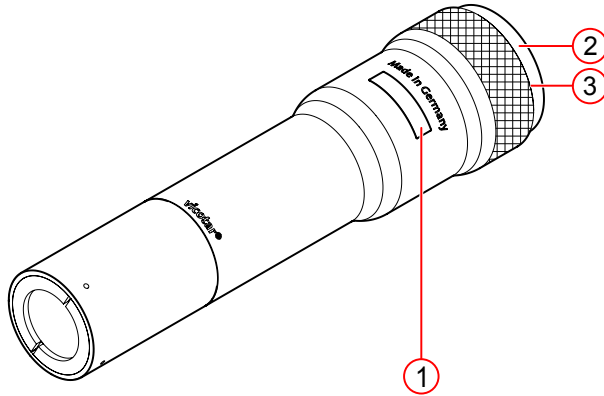

Abb. 2: Typenschild

- 1 Position auf dem Objektiv
- 2 Gerätebezeichnung
- 3 Seriennummer

5 TECHNISCHE DATEN

5.1 Allgemeine Parameter

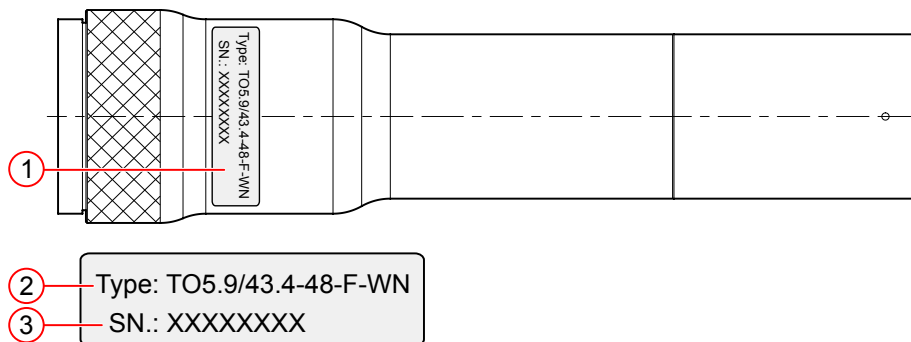
Parameter	Wert
Gehäusematerial	Aluminium, schwarz eloxiert
Optisches Material	Glas
Abmessung Gehäuse	Länge: 178 mm (ohne Anschlussgewinde) Durchmesser max.: 46 mm Klemmdurchmesser: 42 mm und 35,5 mm
Filtergewinde objektseitig	M30,5x0,5 (Filteradapter)
Kameraanschluss	M42 x 1
Auflagemaß	45,46 mm
Blende	Festblende
Maximale Objektfelddiagonale	5,9 mm
Maximale Bildfelddiagonale	43,4 mm
Maximale Bildaufnehmergröße	Typ 35 mm
Gewicht	243 g

Optimale Bildaufnehmergröße

HINWEIS

Der dargestellte Bildaufnehmer dient dem Überblick. Andere Bildaufnehmer mit Bildfelddiagonalen bis zu 43,4 mm sind ebenso möglich.

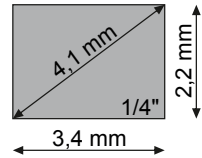
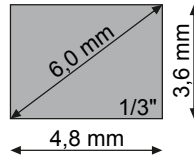
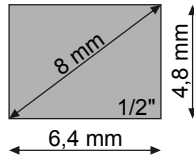
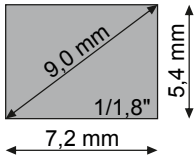
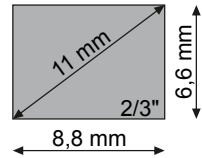
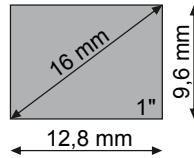
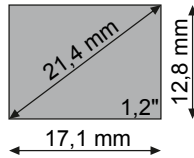
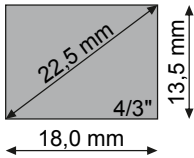
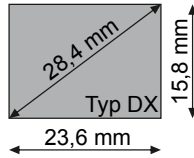
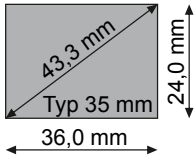

Objektfelder bei verschiedenen Sensorformaten

Bildaufnehmer			Objektfeld
Typ	Größe	Diagonale	Größe
Typ 35 mm	36,0 mm x 24,0 mm	43,3 mm	4,8 mm x 3,2 mm
Typ DX	23,6 mm x 15,8 mm	28,4 mm	3,1 mm x 2,1 mm
4/3"	18,0 mm x 13,5 mm	22,5 mm	2,4 mm x 1,8 mm
1,2"	17,1 mm x 12,8 mm	21,4 mm	2,3 mm x 1,7 mm
1"	12,8 mm x 9,6 mm	16,0 mm	1,7 mm x 1,2 mm
2/3"	8,8 mm x 6,6 mm	11,0 mm	1,1 mm x 0,8 mm
1/1,8"	7,2 mm x 5,4 mm	9,0 mm	0,9 mm x 0,7 mm
1/2"	6,4 mm x 4,8 mm	8,0 mm	0,8 mm x 0,6 mm
1/3"	4,8 mm x 3,6 mm	6,0 mm	0,6 mm x 0,4 mm
1/4"	3,4 mm x 2,2 mm	4,1 mm	0,4 mm x 0,2 mm

5.2 Optische Parameter

Parameter	Wert
Spektralbereich	465 nm - 635 nm (W - weißes Licht) 780 nm - 950 nm (N - nahes Infrarot)
Effektive Blendenzahl	F22
Objektseitige numerische Apertur	0,19
Bildseitige numerische Apertur	0,03
Abbildungsmaßstab	7,356
Arbeitsabstand	48 ± 2 mm
Abbildungslänge	271,5 mm

5.3 Optische Kennlinien (Messdaten)

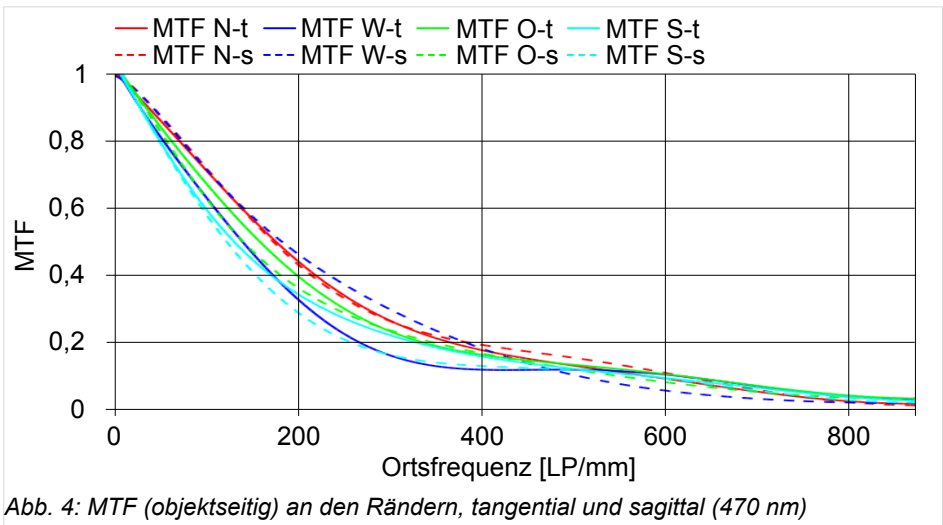
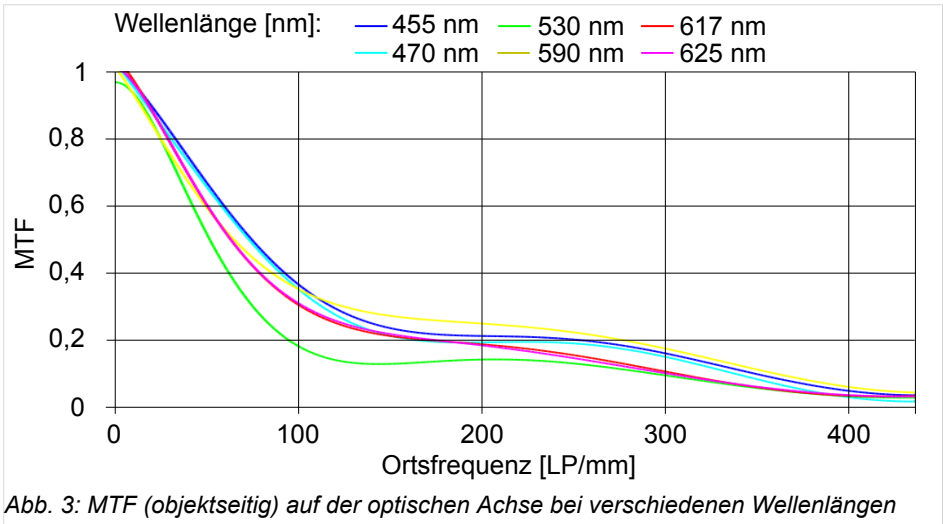

5.4 Bedingungen für Betrieb, Lagerung und Transport

ACHTUNG

Beschädigung des Gerätes durch unsachgemäße Lagerung oder unsachgemäßen Transport

- Versand und Lagerung nur in der Original- oder einer ausreichend gepolsterter Verpackung.
- Die Abdeckkappen (Lieferumfang) sind zum Schutz bei Lagerung und Transport aufzusetzen.
- Adapter und Anbauteile sind zu demontieren.
- Gerät vor Fall schützen.

ACHTUNG

Beschädigung oder Zerstörung des Gerätes durch Kondensation und starke Temperaturunterschiede

- Das Gerät keinen starken Temperaturschwankungen aussetzen.
- Nach Lagerung und Transport das Gerät langsam an die Umgebungstemperatur am Einsatzort anpassen.
- Abdeckkappen während der Akklimatisierung nicht entfernen (Bildung von Kondenswasser).

Halten Sie bei Transport und Lagerung des Gerätes die angegebenen Umgebungsbedingungen ein.

Beachten Sie für das Zubehör sowie angeschlossene Geräte und Komponenten die spezifischen Angaben in den dazugehörigen Gebrauchsanleitungen.

Umgebungsbedingungen

	Betrieb	Lagerung / Transport
Temperatur	0 °C bis 60 °C	- 20 °C bis 60 °C
Luftfeuchtigkeit	20 % bis 80 %	20 % bis 80 %
Kondenswasser	nicht zulässig	nicht zulässig

5.5 Technische Zeichnung



Abb. 5: Technische Zeichnung (Angaben in mm)

6 INBETRIEBNAHME

6.1 Entpacken

Das Objektiv ist in einer Drehpack-Hülse arretiert.

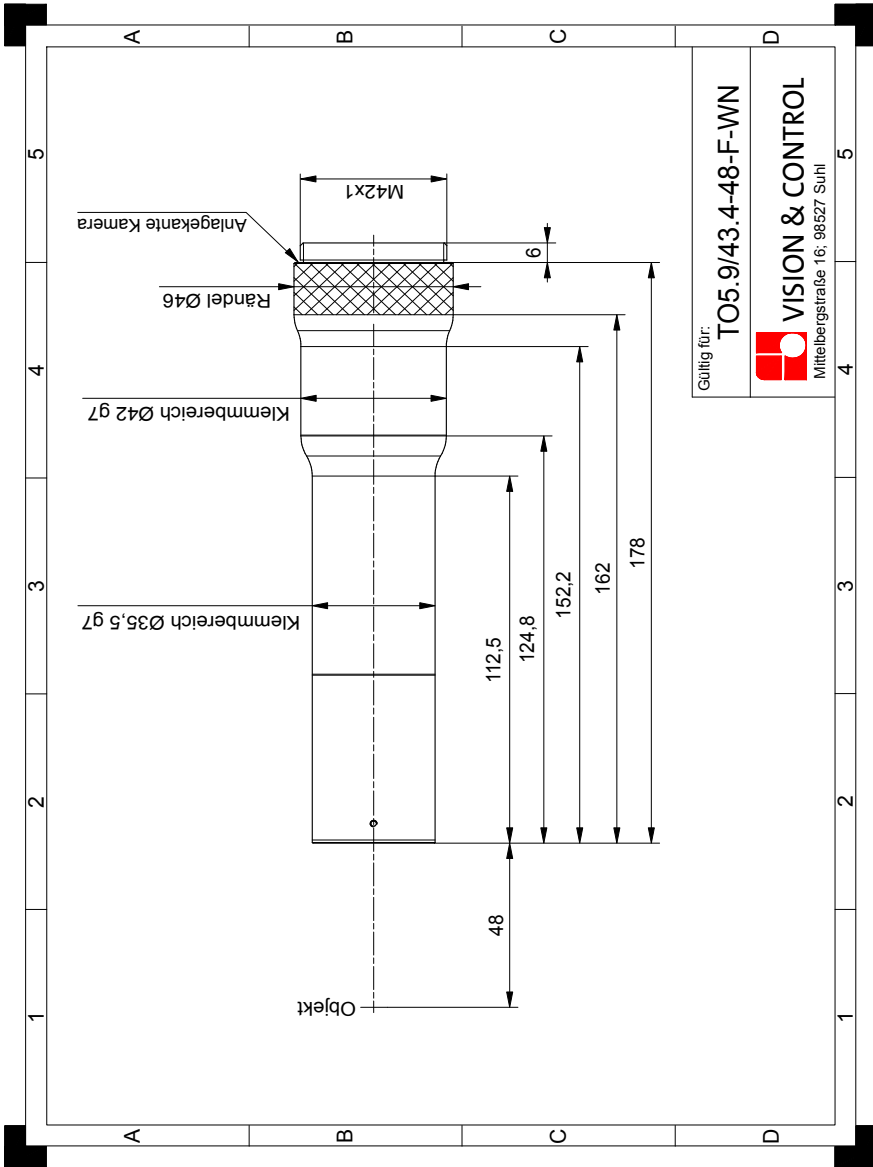
1. Schrauben Sie die Kappe der Drehpack-Hülse ab.
2. Entnehmen Sie das Objektiv.
3. Entfernen Sie die Abdeckkappen erst nach vollständiger Montage und kurz vor dem Einsatz am Einsatzort.
4. Entsorgen bzw. Lagern Sie das Verpackungsmaterial.

6.2 Montage

Montagebereiche



Abb. 6: Montagebereiche

- 1 Bereich für Filteradapter (Filtergewinde M30,5x0,5)
- 2 Klemmbereich - Durchmesser: 35,5 mm
- 3 Klemmbereich - Durchmesser: 42 mm
- 4 M42x1 Gewinde

6.2.1 Montage am Klemmbereich

Die Montage des Objektivs erfolgt an dem vorgesehenen Klemmbereich. Die passenden Montageadapter erhalten Sie als Zubehör.

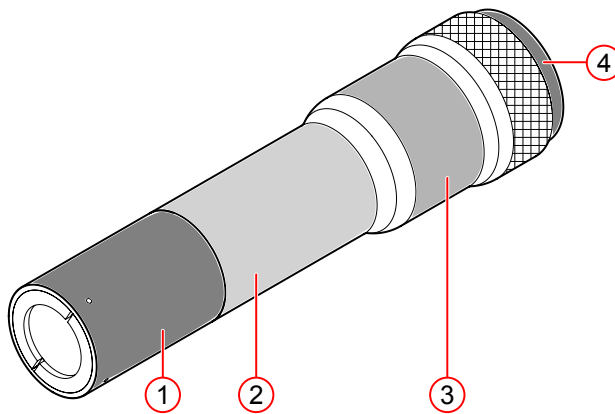
siehe "Objektivhalter", Seite 11

1. Lockern Sie die Innensechskantschrauben des Objektivhalters.
2. Setzen Sie den Objektivhalter an die gewünschte Position im Klemmbereich.
3. Ziehen Sie die Innensechskantschrauben des Objektivhalters handfest an.

6.2.2 Montage von Filtern

Objektivfilter werden über den Filteradapter mit dem Objektiv verbunden.

1. Setzen Sie den Filter in den Filteradapter des Objektivs ein.
2. Drehen Sie den Filter handfest ein.

6.2.3 Montage an Kamera

1. Setzen Sie das Objektiv an den M42-Anschluss der Kamera gerade an.
2. Schrauben Sie das Objektiv an die Kamera handfest an.

6.3 Konfiguration

6.3.1 Einstellen des Arbeitsabstandes

Das Objektiv verfügt über einen festen Arbeitsabstand. Die Distanz wird von der vorderen Kante des Objektivs bis zum Prüfobjekt angegeben.

Montieren Sie das Objektiv in diesem Arbeitsabstand über dem Prüfobjekt.

HINWEIS

Optische Elemente z.B. Filter, Schutzgläser, Umlenkspiegel sowie mechanische Zubehörteile können den Arbeitsabstand geringfügig verändern.



Abb. 7: Erläuternde Skizze - Arbeitsabstand

7 BETRIEB

HINWEIS

Die Frontlinse kann durch Verwendung des UV-Filters (Schutzglas) vor Fremdkörpern geschützt werden.

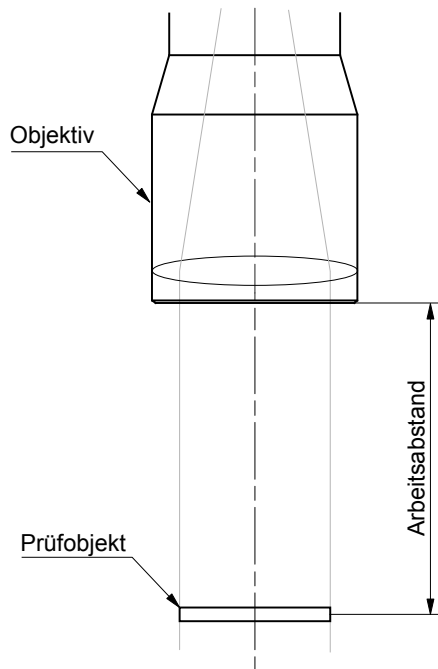
siehe "Filter für Filtergewinde objektseitig", Seite 12

Halten Sie das Objektiv während des Betriebs von Fremdkörpern (Stäuben, Nebel, Wasserspritzern oder ähnlichem) fern. Diese Substanzen können optische Oberflächen angreifen. Dämpfe können sich dauerhaft auf der Frontlinse niederschlagen und die Abbildungsleistung beeinträchtigen.

Verwenden Sie außerhalb des Betriebs falls möglich die Abdeckkappen (Lieferumfang) zum Schutz vor Fremdkörpern.

8 WARTUNG UND SUPPORT

8.1 Wartung

Das Gerät ist wartungsfrei. Abhängig von der Betriebsumgebung muss es von Verschmutzungen gereinigt werden.

Führen Sie eine Reinigung nur dann durch, wenn die Abbildungseigenschaften merklich gestört sind.

Reinigen Sie nur die von außen erreichbaren Oberflächen. Öffnen Sie das Objektiv nicht.

Bei Verschmutzungen im Innenbereich wenden Sie sich an den Support.

Decken Sie die Linsen bei der Reinigung der Außenseite mit den Schutzkappen (Lieferumfang) ab.

Führen Sie Reinigungsarbeiten an hellen, staubfreien, trockenen, wind- und wettergeschützten Arbeitsplätzen durch.

Tragen Sie bei der Reinigung der Linsen saubere, staub-, fessel- und fettfreie Handschuhe.

Bringen Sie Reinigungsmittel nicht direkt auf das Gehäuse oder die Linsen auf. Baden Sie das Gerät nicht.

Reinigung der Außenseite (nicht optische Oberflächen)

- Außenseite mit einem feuchten Tuch reinigen.
- Stärkere Verschmutzungen mit einem für eloxiertes Aluminium zugelassenen Reinigungsmittel entfernen. Dabei die Gebrauchsanleitung des Reinigungsmittels beachten.

Reinigung der optischen Oberflächen

ACHTUNG

Halten Sie die angegebenen Reinigungsreihenfolge ein. Verwenden Sie zur Reinigung nie trockene Tücher. Hierdurch können Staub und andere Verschmutzungen in die Linsenoberfläche eingearbeitet werden und diese dadurch beschädigen.

1. Entfernen Sie nicht haftende Stäube mit einem Blasepinsel oder gereinigter Druckluft.
2. Entfernen Sie grobe nicht haftende Verschmutzungen wie Späne oder Körner durch Tupfen mit einem Tuch. Reiben Sie unter keinen Umständen.
3. Wenn alle nicht haftende Partikel entfernt sind, verwenden Sie zur Reinigung der Linsen ein unbehandeltes Linsenreinigungspapier für Objektive oder ein Optik-Putztuch, welches in einem speziell für Optiken geeignetem Reinigungsmittel getränkt wurde. Beachten Sie dabei die Gebrauchsanleitung des Herstellers.

Reinigung durch Hersteller

Das Gerät kann zur Reinigung (gegen Entgelt) an den Hersteller gesandt werden. Wenden Sie sich dazu an unseren technischen Support.

8.2 Support

Technischer Support

Wenn Sie technische Fragen zu unseren Produkten haben, wenden Sie sich an unseren technischen Support.

Wir stehen Ihnen gern zur Verfügung:

Montag bis Donnerstag 8.00 - 17.00 Uhr und Freitag 8.00 - 15.00 Uhr.

Vision & Control GmbH

Mittelbergstraße 16

98527 Suhl, Deutschland

Telefon: +49 (0) 3681 7974-0

www.vision-control.com

Defekt des Gerätes

Bei Defekt des Gerätes sind Reparatur oder Austausch seitens des Herstellers möglich. Wenden Sie sich dazu an Ihren örtlichen Vertriebspartner oder unseren technischen Support.

9 ENTSORGUNG

Gerät, Zubehör und Verpackungsmaterial müssen einer umweltgerechten Wiederverwertung zugeführt werden.

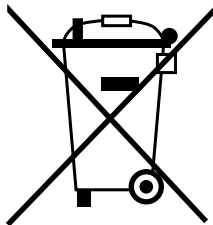

Die Entsorgung, auch von Einzelteilen, hat grundsätzlich umweltgerecht, das heißt nach den gültigen gesetzlichen Bestimmungen, zu erfolgen.

Für eine fachgerechte Entsorgung der Altgeräte erkundigen Sie sich beim Hersteller, bei Ihrem örtlichen Fachhändler oder der entsprechenden nationalen Behörde.

Das Gerät ist einem spezialisierten Recyclingbetrieb zuzuführen oder zur fachgerechten Entsorgung an den Hersteller zu senden.

Vision & Control GmbH
Mittelbergstraße 16
98527 Suhl, Deutschland
Telefon: +49 (0) 3681 7974-0
Telefax: +49 (0) 3681 7974-33
Vision & Control GmbH



Management
System
ISO 9001:2015

www.tuv.com
ID 1100003008